

Руководство по эксплуатации кофемашины VK650/2800/M

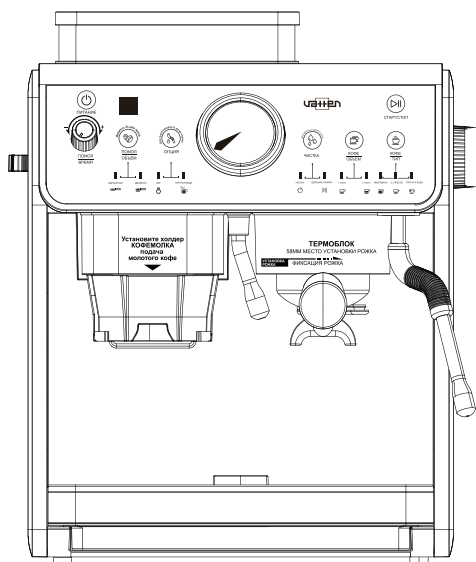

Модель: VK650/2800/M

Пожалуйста бережно храните данное руководство по эксплуатации.

Перед использованием внимательно прочитайте руководство и соответствующие примечания.

Содержание

Предупреждающие сигналы.....	2
Предупреждение: Высокое давление.....	3
Предупреждение: Высокая температура.....	3
Инструкция.....	3
Внешнее описание.....	3
Описание панели управления.....	4
Описание аксессуаров.....	4
Описание приборов заваривания и подачи горячей воды и пара.....	5
Очистка от кофейного помола.....	5
Очистка дискового лезвия.....	6
Темпер.....	6
Очистка приборов подачи горячей воды и пара.....	6
Инструкции по работе с прибором.....	7
Установка емкости для зёрен.....	7
Очистка прибора заваривания, форсунки высокого давления и сетки фильтра.....	8
Очистка форсунки для горячей воды.....	8
Очистка форсунки парогенератора.....	9
Приготовление эспрессо.....	9
Взбивание молока.....	10
Рекомендации по приготовлению эспрессо.....	11
Рекомендации по приготовлению американо.....	11
Рекомендации по получению горячей воды.....	12
Инструкция по эксплуатации.....	15
Первое использование.....	15
Экстракция кофе.....	16
Форсунка подачи пара.....	19
Форсунка подачи кипятка.....	20
Определённая температура экстракции.....	20
Напоминание об использовании всей воды в баке.....	22
Создание помола.....	22
Инструкции по помолу зёрен.....	23
Помол на две чашки.....	23
Помол на одну чашку.....	23
Ежедневный уход за кофемолкой.....	25
Уход и очистка.....	26
Уход и очистка.....	26
Функция удаления накипи.....	28
Ежедневный уход за кофемолкой.....	30
Метод очистки кофемолки.....	31
Решение проблем с перемалыванием зёрен.....	32
Очистка поддона для капель.....	32
Таблица токсичных и вредных веществ.....	32
Маркировка продуктов питания.....	33
Действия при неисправностях.....	34

Предупреждение о безопасности

Перед использованием кофемашины соблюдайте следующие основные меры предосторожности:

Предупреждения по технике безопасности

Перед работой с паром соблюдайте следующие основные меры предосторожности:

1. Перед использованием внимательно прочитайте данное руководство.
 2. Убедитесь, что используемое напряжение в сети соответствует номинальному напряжению изделия.
 3. Во избежание поражения электрическим током и возгорания не погружайте шнур питания или вилку в воду или другие жидкости.
 4. Кофемашина должна находиться под присмотром во время использования. Данный прибор не предназначен для использования лицами (в том числе детьми) с ограниченными физическими или умственными способностями (в том числе способностями к осязанию), а также с недостаточным опытом в его использовании.
 5. Перед использованием или чистой кофемашины отключите её от сети. Перед установкой или снятием внутренних компонентов или чистой дайте кофемашине остыть.
 6. Если шнур питания повреждён, во избежание опасности он должен быть заменён специалистами авторизованного сервисного центра; если кофемашина неисправна или не может функционировать должным образом по другим причинам, пожалуйста, прочитайте отдел данной инструкции по устранению неисправностей, и следуйте согласно пунктам данного раздела, если это не помогло, то обратитесь в авторизованный сервисный центр для проверки или ремонта.
 7. Не используйте неоригинальные компоненты. Это может причинить вред или создать потенциальную опасность для пользователей и привести к поломке прибора.
 8. Не используйте кофемашину на открытом воздухе.
 9. Не позволяйте шнуру питания висеть на краю стола или соприкасаться с горячими поверхностями.
 10. Не ставьте кофемашину на газовые баллоны или печи, а также рядом с ними и помещениях с повышенной температурой и влажностью.
 11. Не используйте кофемашину для целей, кроме приготовления кофе, и не по назначению.
 12. Заполните резервуар для воды чистой холодной водой и не добавляйте в него минеральную воду, молоко или другие жидкие напитки. **ВНИМАНИЕ НЕ ИСПОЛЬЗУЙТЕ ГОРЯЧУЮ ВОДУ!**
 13. При отсоединении вилки от розетки, пожалуйста, возьмитесь за изолированную часть вилки и отсоедините шнур питания, не тяните за шнур питания напрямую.
 14. Во время приготовления кофе кофемашина сильно нагревается, будьте внимательны и осторожны! Опасность получить ожог. Ограничьтесь прикосновением к ручкам или рукояткам.
 15. Детям запрещается играть данным прибором и его аксессуарами.
 16. Температура эксплуатации или хранения кофеварки должна быть выше 0 °C, и запрещается использовать её, если вода в резервуаре для воды замёрзла.
 17. Не используйте кофеварку в условиях высоких температур, сильных магнитных полей и влажного воздуха.
 18. Данный прибор не предназначен для использования лицами (в том числе детьми) с ограниченными физическими или умственными способностями (в том числе способностями к осязанию), а также с недостаточным опытом в его использовании. Такие лица перед использованием прибора должны быть проинструктированы лицом, ответственным за их безопасность.
 19. Кофемашина оснащена электрической вилкой с заземлением. Убедитесь, что розетка, используемая для подключения вилки шнура питания кофемашины, надёжно заземлена.
 20. Запрещается использовать для питания данной кофемашины источники питания, отличные от номинального диапазона номинального напряжения и частоты.
 21. Эксплуатация кофемашины запрещена, если резервуар для воды пуст.
 22. Данная кофемашина подходит для использования в только домашних условиях и аналогичных местах, со стабильным источником питания данной кофемашины, таких как:
-- дом
-- в магазинах, офисах и других закрытых рабочих помещениях
--- гостиницы или гостиничные номера, мотели, и другие внутренние жилые помещения
- Данная кофемашина не предназначена для использования на открытом воздухе
23. Чистка кофемашины, а также чистка и обслуживание принадлежностей кофемашины должны выполняться взрослыми людьми, прочитавшими данную инструкцию и имеющими надлежащий опыт. Не допускайте детей к чистке данной кофемашины.
 24. Кофемашину нельзя погружать в воду или непосредственно промывать водой.
 25. Будьте осторожны при снятии дискового лезвия, при чистке ящика для кофейных зёрен.
 26. Отключите питание всей машины, прежде чем заменять аксессуары или прикасаться к движущимся частям.
 27. Сохраните данное руководство и прилагаемый к нему гарантийный талон.

Предупреждение: Давление и высокая температура

Чтобы горячий пар и горячая вода не причинили вам ожоги и не повредили данное изделие, не снимайте резервуар для воды и не разбирайте холдер, пока температура не уменьшится. Если вы хотите долить воды в резервуар для воды, пожалуйста, выключите кофемашину, нажав на кнопку включения/выключения. Снимите резервуар для воды и долейте воду, прежде чем устанавливать его на место. Перед приготовлением кофе убедитесь, что холдер надёжно зафиксирован.

Когда кофемашина работает, не прикасайтесь к холдеру или к форсункам руками или другими частями тела во избежание получения ожогов; Ни в коем случае нельзя прикасаться к металлическим частям кофемашины руками или другими частями тела. Для изменения положения форсунки прикасайтесь только к силиконовой накладке на ней.

Модель: VK650/2800/M
Номинальное напряжение: 220-240 В
Номинальная частота: 50/60 Гц
Номинальная мощность: 2800 В



Не погружайте прибор в жидкость

Информация о приборе



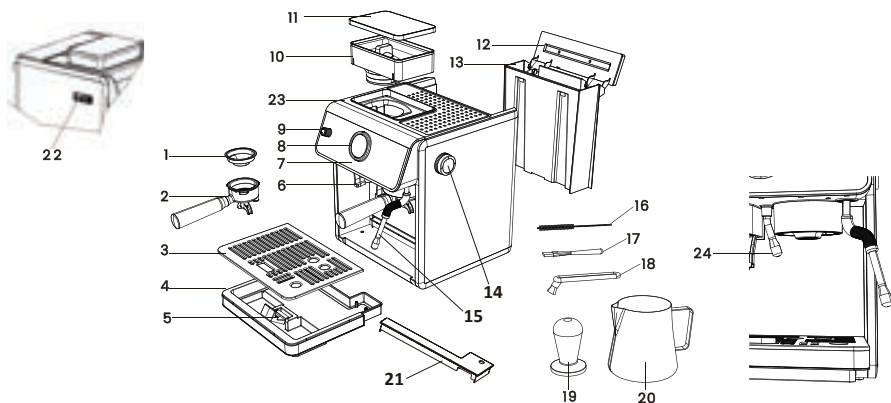



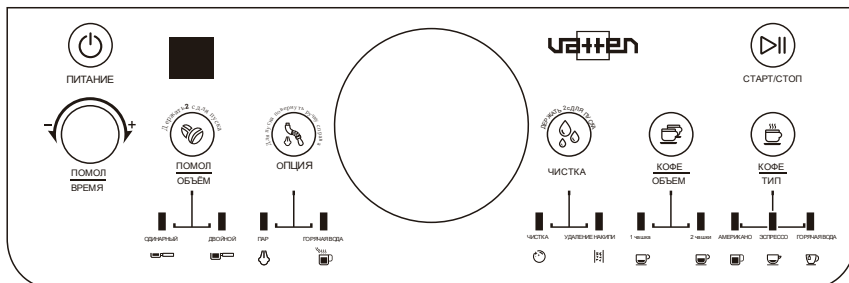

1. Составляющие части



1. Фильтр	9. Ручка регулировки времени измельчения	17. Щётка для очистки дискового лезвия
2. Холдер	10. Ёмкость для зёрен	18. Щётка для очистки заварочной части
3. Подставка для чашек	11. Крышка ёмкости для зёрен	19. Темпер
4. Поддон	12. Крышка ёмкости для воды	20. Питчер
5. Поплавок	13. Ёмкость для воды	21. Перегородка отсека с паром
6. Кофемолка подача молотого кофе	14. Ручка переключения функций пар/гор. вода	22. Ручка регулировки степени помола
7. Панель управления	15. Форсунка подачи пара	23. Верхняя крышка
8. Манометр	16. Щётка для очистки	24. Подача горячей воды

Описание панели управления:



 POWER	Кнопка включения
 GRINDING TIME	Регулятор объема помола
 GRIND SIZE	Выбор количества помола: на 1 порцию или на 2 порции эспрессо
 PROGRAM	Кнопка подачи пара
 CLEANER SIZE	Кнопка включения режима очистки
 COFFEE CUP	Выбор объема кофе
 COFFEE SIZE	Кнопка для выбора вида кофе эспрессо, американо или горячая вода
 START/STOP	Кнопка «Старт/Стоп»

Описание аксессуаров:

В комплекте с машиной идут: щётка для очистки от помолы, щётка для очистки дискового лезвия, щётка для очистки питчера, темпер и фильтры для 1 и 2 чашек эспрессо помещаются в отдельную упаковочную коробку при выходе с завода. После получения кофемашины пользователь открывает упаковку кофемашины, достаёт отдельную упаковочную коробку и вынимает вспомогательные инструменты для заваривания кофе.

Щётка для очистки от помолы 

 Фильтр для одной порции эспрессо

Щётка для очистки дискового лезвия 

 Фильтр для двух порций эспрессо

Щётка для очистки заварочной части 

Темпер 

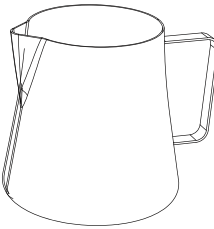
Питчер

Описание приборов заваривания и подачи горячей воды и пара:

 Форсунка подачи пара используется для взбивания молока

 Форсунка для подачи горячей воды используется для приготовления американо

 THERMOLOCK
SAFE GROUP HEAD
BREW LOCK

Заварочная часть используется для приготовления эспрессо

Щётка для очистки дискового лезвия :

В основном используется для очистки устройства помола кофе (см. раздел "Описание эксплуатации" в разделе "Очистка устройства помола", после снятия дискового лезвия помола вы можете использовать щётку для очистки камеры помола и выпускного канала.

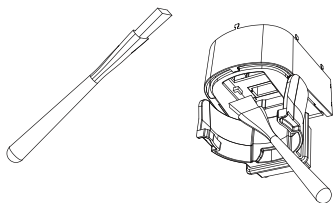

Щётка для очистки дискового лезвия

Очистите головку и канал для подачи кофе.
Примечание: Если подача кофе происходит медленно или кофе высыпается, пожалуйста, очистите устройства помола в соответствии с этой схемой.

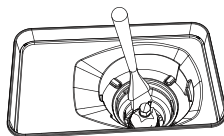

Очистите входное отверстие устройства помола

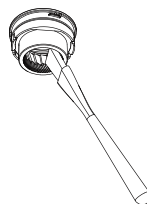

Очистите диск устройства помола

Темпер:

Используется для выравнивания и уплотнения кофейного порошка.

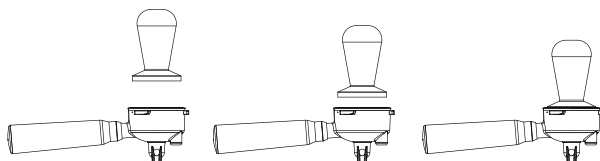

Спрессуйте

Когда темпер находится на одном уровне с горловиной фильтра, это означает наиболее подходящее количество кофе.

Очистка прибора заваривания, форсунки высокого давления и сетки фильтра:



Очистите термоблок

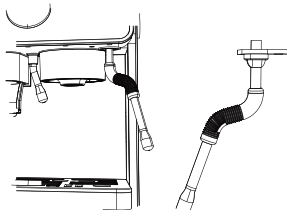

Очистите форсунки.

Инструкции по сборке и работе с прибором

Подготовка:

1. Снимите все этикетки и упаковочные материалы, прикреплённые к кофемашине, осмотрите и убедитесь, что все принадлежности укомплектованы и не повреждены.

2. Используйте тёплую воду и нейтральное моющее средство для очистки компонентов и принадлежностей (резервуар для воды, ручку, сетчатый фильтр и поддон для слива) и тщательно промойте чистой водой. Тщательно высушите прибор.

Предупреждение: Не погружайте корпус, шнур питания или вилку в жидкости.

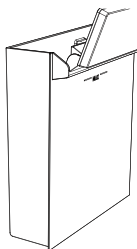

Залейте чистую, питьевую воду

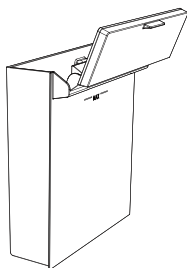

Уровень воды не должен превышать отметку максимального уровня

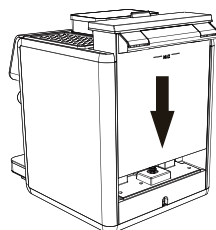

Установите бак с водой в кофемашину.

Установка емкости для зёрен

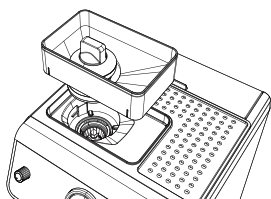

Установите бак сверху

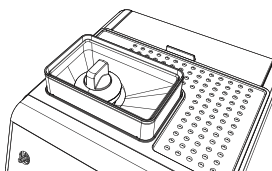

Поверните фиксирующий механизм.

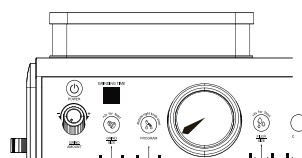

Установка завершена.

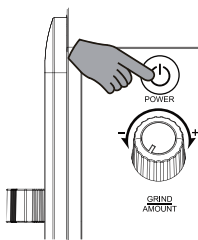

Включите прибор и дождитесь окончания режима предварительного нагрева.

Очистка термоблока, форсунок высокого давления и сетчатых фильтров



1. Выберите сетчатый фильтр

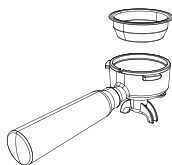

2. Установите фильтр в держатель

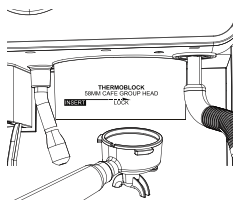

3. Установите держатель в паз и проверните против часовой стрелки

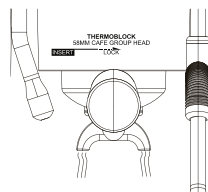

4. Поверните заварочную головку против часовой стрелки, чтобы зафиксировать её в нужном положении

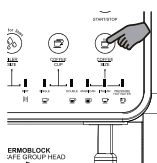

5. Выберите эспрессо

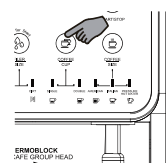

6. Выберите объём 1 или 2 чашки

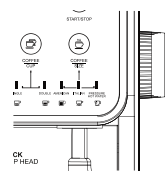

7. Нажмите старт.

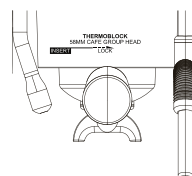

8. Промойте заварочную головку горячей водой. Или выполните очистку как указано в разделе "Выполнение режима очистки".

Очистка заварочной головки горячей водой:

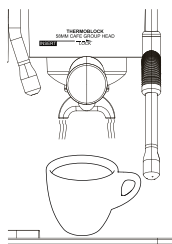

1. Поставьте чашку под заварочную головку

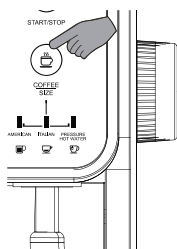

2. Нажмите на кнопку и выберите режим подачи горячей воды

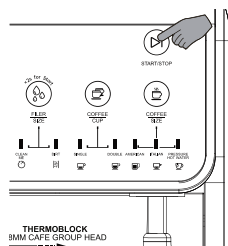

3. Нажмите на кнопку старт

Примечание: Во время подачи горячей воды используйте чашку объёмов 350-400 мл, чтобы исключить перелив горячей воды.

Очистка форсунки подачи пара:

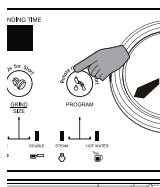

1. Нажмите на кнопку подачи пара

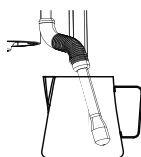

2. Используйте питчер чтобы собрать воду

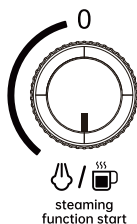

steaming function start

3. Поверните ручку подачи пара/горячей воды в положение подачи пара/горячей воды и запустите функцию подачи горячей воды для получения необходимого количества горячей воды

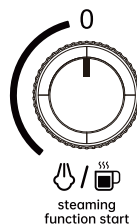

steaming function start

4. Поверните регулятор подачи пара/горячей воды в положение 0 для завершения очистки.

Примечание:

Во время приготовления кофе держите форсунку зафиксированной в положении, как на картинке ниже:

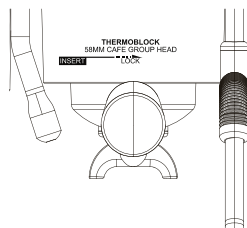
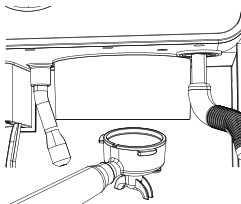

Приготовление эспрессо

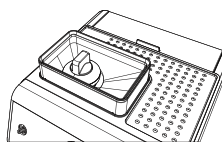

1. Засыпьте свежие кофейные зёрна.

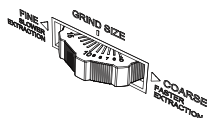

2. Величину помола рекомендуется выставлять на деление 10.

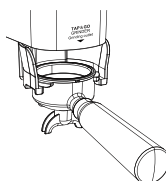

3. Подставьте фильтр с сетчатым фильтром необходимого размера

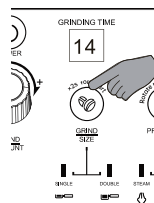

4. Нажмите на кнопку подачи молотого кофе и выберите его объём – 1 либо 2 чашки.

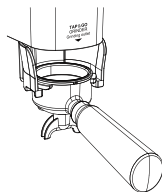

5. подача молотого кофе остановится автоматически.

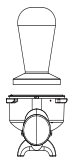

6. Спрессуйте молотый кофе темпером.



7. Установите холдер в кофемашину.

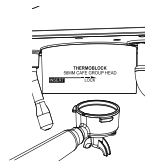

8. Поверните холдер против часовой стрелки до упора.

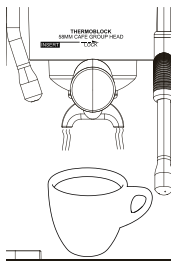

9. Подставьте чашку.

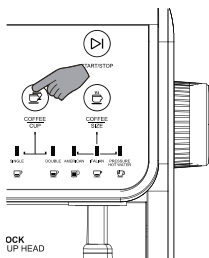

10. Выберите объем эспрессо 1 или 2 чашки (выбор объема зависит от количества помола зерен и выбранного вами объема сетчатого фильтра для одной или двух чашек).

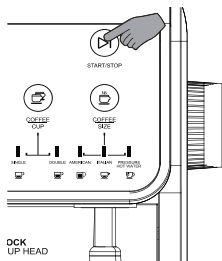

11. Нажмите на кнопку старт



12. Дождитесь окончания приготовления напитка.

Вспенивание молока

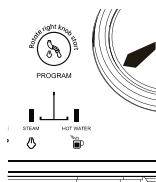

1. Дождитесь окончания приготовления пара

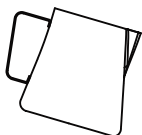

2. Заполните питчер свежим холодным молоком до половины.

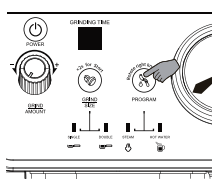

3. Нажмите кнопку подачи пара.



Включение опции пар/ горячая вода

4. Проверните function start переключатель для подачи пара

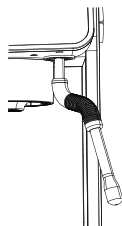

5. Выпустите пар на некоторое время, чтобы предварительно прогреть форсунки.



Включение опции пар/ горячая вода

6. Поверните ручку подачи пара/горячей воды в положение "0", чтобы завершить подачу пара.

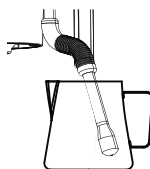

7. Погрузите форсунку в питчер с молоком и отрегулируйте угол наклона.



Включение опции пар/ горячая вода

8. Проверните переключатель для подачи пара.

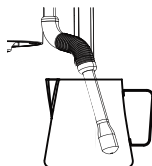

9. Взбивайте молоко до его нагрева и появления пены (температура регулируется во время приготовления)



Включение опции пар/ горячая вода

10. Прекратите подачу пара.



11. Очистите форсунку чистой салфеткой (тряпкой).



12. Влейте взбитое молоко в эспрессо.

Рекомендации по приготовлению эспрессо

Обычно вкус кофе должен быть сбалансирован по кислотности, аромату, концентрации и горечи, чтобы его можно было считать хорошим. Используя эту кофемашину, вы можете свободно регулировать количество помола, густоту и давление кофейного порошка, чтобы приготовить эспрессо по своему вкусу.

Рекомендации по приготовлению американо

Приготовление одной чашки американо, пока кофеварка находится в режиме поддержания температуры.

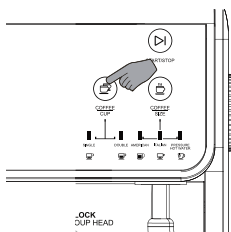

1. Нажмите кнопку выбора типа кофе, чтобы выбрать американо, и индикатор американского кофе загорится.

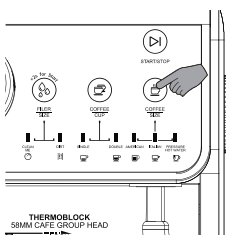

2. Выберите объем - 1 либо 2 чашки

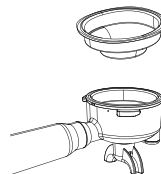

3. Используйте соответствующий объем сетчатый фильтр

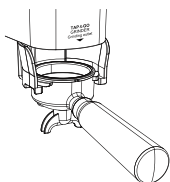

4. Насыпьте примерно 13 граммов кофейного порошка в фильтр для одной чашки

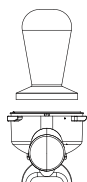

5. С помощью темперы разровняйте и плотно прижмите молотый кофе.

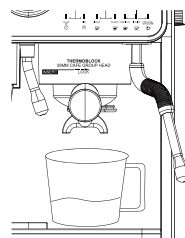

6. Поставьте кофейную чашку на одну линию с отверстиями для подачи горячей воды или кофе.

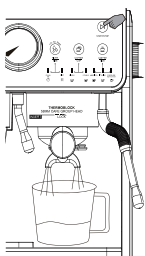

7. Нажмите кнопку старт/стоп один раз, и эта кофемашина автоматически начнет готовить одну чашку американо.

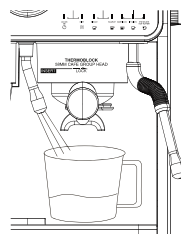

8. После, машина автоматически подаст необходимый объем горячей воды для приготовления американо.

Примечание: Для приготовления американо используйте чашку объёмом 350-400 мл.

Приготовьте две чашки американо, пока кофемашина находится в режиме поддержания температуры.

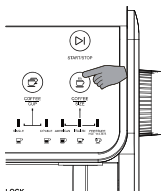

1. Нажмите кнопку выбора типа кофе, чтобы выбрать американо, и индикатор американского кофе загорится.

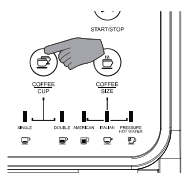

2. Выберите объём - 1 либо 2 чашки.

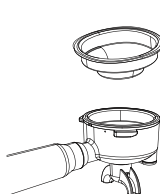

3. Используйте соответствующий объёму сетчатый фильтр.

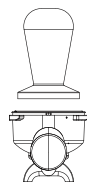

4. Насыпьте примерно 19 граммов кофейного порошка в фильтр для одной чашки. С помощью термера разровняйте и плотно прижмите молотый кофе.



5. Установите holder в машину.

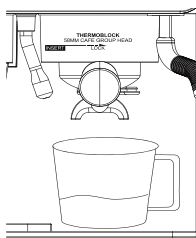

6. Подставьте чашку для американо.

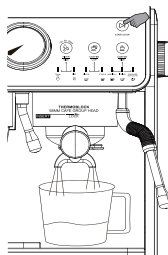

7. Нажмите кнопку start/stop один раз, и эта кофемашина автоматически начнет готовить одну чашку эспрессо.

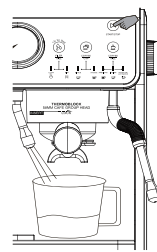

8. После, машина автоматически подаст обходимый объём горячей воды для приготовления американо.

Примечание: Для приготовления американо используйте чашку объёмом 350-400 мл.

Регулировка объёма подачи горячей воды для одинарной порции американо, пока кофемашина находится в режиме поддержания температуры.



1. Насыпьте примерно 13 граммов кофейного порошка в фильтр для одной чашки. С помощью термера разровняйте и плотно прижмите молотый кофе.

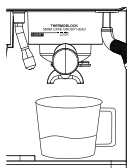

2. Установите holder и зафиксируйте его, подставьте чашку для американо под носики подачи горячей воды.

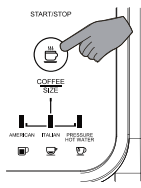

3. Нажмите кнопку выбора типа кофе, чтобы выбрать американо, и индикатор американо загорится.

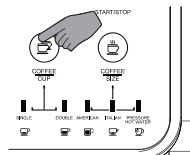

4. Выберите объём горячей воды - 1 либо 2 чашки.

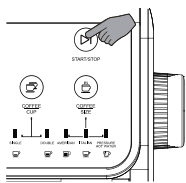

5. Нажмите кнопки **старт** и **выбор кофе** одновременно

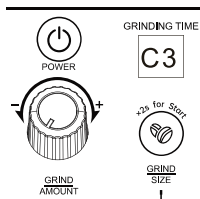

6. После чего замигают индикаторы **C3**, объём – **1** чашка и **американо**, а также кнопки **старт** и **выбор кофе**.

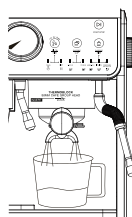

7. Машина автоматически приготовит порцию **эспрессо**.

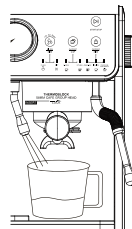

8. После, машина автоматически подаст необходимый объём горячей воды для приготовления **американо**.

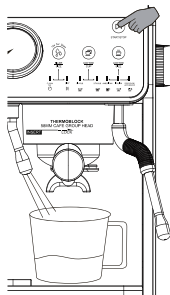

9. По достижении желаемого объёма воды, нажмите кнопку **старт**. Машина прекратит подачу горячей воды и запомнит установленный объём для следующих порций **американо**. Объём воды будет соответствовать последней заданной величине.

Подходящим считается объём в диапазоне от **60** мл до **120** мл.

Регулировка объёма подачи горячей воды для двойной порции **американо**, пока кофемашина находится в режиме **поддержания температуры**.



1. Насыпьте примерно **19** граммов кофейного порошка в **фильтр** для одной чашки. С помощью **темпера** разровняйте и **плотно прижмите** молотый кофе.



2. Поверните **форсунку** против часовой стрелки и **зафиксируйте**. Поставьте **кофейную чашку** на одну линию с **отверстиями** для подачи горячей воды и кофе.

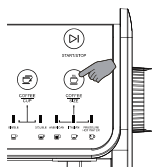

3. Нажмите кнопку **выбора типа кофе**, чтобы выбрать **американо**, и индикатор **американо** загорится.

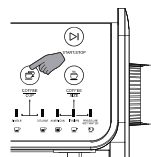

4. Выберите объём горячей воды - **1** либо **2** чашки.

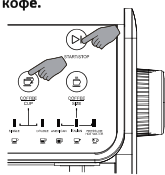

5. Нажмите кнопки **старт** и **выбор кофе** одновременно.

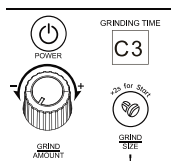

6. После чего замигают индикаторы **C3**, объём – **1** чашка и **американо**, а также кнопки **старт** и **выбор кофе**.

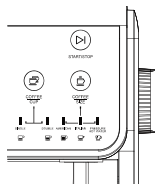

7. Машина автоматически приготовит двойную порцию **эспрессо**.

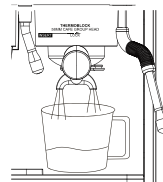

8. Затем кофемашина автоматически подаст **горячую воду**.

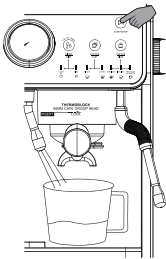

9. По достижении желаемого объёма воды, нажмите кнопку старт. Машина прекратит подачу горячей воды и запомнит установленный объём для следующих порций американо. Объём воды будет соответствовать последней заданной величине.

(Подходящим считается объём подачи горячей воды в диапазоне от 120 мл до 240 мл.) Для восстановления заводских настроек объёма горячей воды на одинарную и двойную порции американо.

В режиме поддержания температуры.

Для одинарной порции.

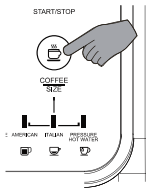

1. Нажмите кнопку выбора типа кофе, чтобы выбрать американо, и индикатор американо загорится.

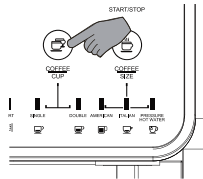

2. Выберите объём горячей воды - 1 либо 2 чашки, и загорится индикатор одной чашки.



3. Нажмите и удерживайте кнопку "Выбора чашки кофе" еще раз. В этот момент индикатор кнопки "Выбора чашки кофе", индикатор "Американо" и индикатор "одна чашка" мигнут а несколько раз. В то же время индикатор "Время помола" несколько раз мигает, отображая значение r3.

Для одинарной порции

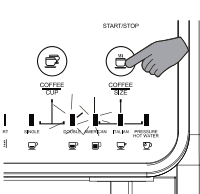

1. Нажмите кнопку выбора типа кофе, чтобы выбрать американо, и индикатор американо загорится.

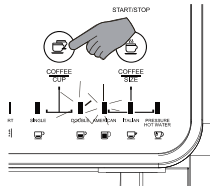

2. Выберите объём горячей воды - 1 либо 2 чашки, и загорится индикатор одной чашки.



3. Нажмите и удерживайте кнопку "Выбора чашки кофе" еще раз. В этот момент индикатор кнопки "Выбора чашки кофе", индикатор "Американо" и индикатор "одна чашка" мигнут а несколько раз. В то же время индикатор "Время помола" несколько раз мигает, отображая значение r4.

Подача горячей воды

В режиме поддержания температуры.

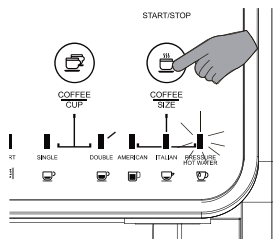

1. Нажмите кнопку выбора типа кофе, чтобы выбрать функцию подачи горячей воды.

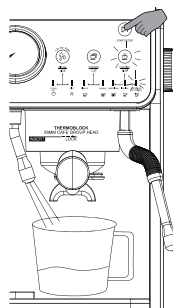

2. Нажмите кнопку старт один раз, и машина начнет подавать горячую воду. Одновременно загорятся кнопки выбора кофе, горячей воды и старт. По достижении желаемого количества воды, нажмите кнопку старт ещё раз, чтобы прекратить подачу воды.

Примечание:

Не осуществляйте подачу горячей воды более 2 минут. Вы можете остановить подачу горячей воды нажав кнопку старт. Используйте большую чашку объёмом 350-400 мл, чтобы предотвратить перелив воды.

Инструкция по эксплуатации

Начало использования

1. Проверьте и убедитесь что все принадлежности не повреждены и находятся в наборе.
2. Наполните резервуар для воды не превышая отметки максимального уровня.
3. Вставьте холдер и зафиксируйте его провернув против часовой стрелки.
4. Подключите источник питания и нажмите кнопку включения чтобы машина перешла в режим набора и поддержания тепла.

5. Нажмите кнопку  чтобы выбрать функцию подачи горячей воды поверните ручку подачи пара в положение пар/горячая вода и получите необходимое количество горячей воды (пожалуйста обратите внимание что паропровод должен быть выровнен с поддоном для воды или используйте чашку для сбора воды чтобы избежать ожогов).
6. Очистите трубки и каналы машины (чтобы избежать ожогов будьте осторожны и не подставляйте части тела под форсунки струю пара или воды воду собирайте при помощи чашки).
7. После того как вода перестанет вытекать слейте воду из поддона для слива.
8. Тщательно промойте съёмные детали всей машины тёплой водой.

Основные операции

Помол кофе

1. Наполните резервуар для воды чистой питьевой водой, не превышая отметки максимального уровня



2. Подключите источник питания, после чего все индикаторы загорятся на 2 секунды. Нажмите кнопку включения, и машина перейдет либо в режим набора, либо в режим поддержания тепла, в зависимости от температуры нагревательных элементов.

Ниже приведены условия освещения индикаторных ламп в различных состояниях машины

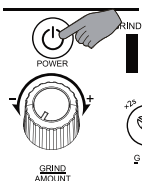

1. Нажмите кнопку включения.

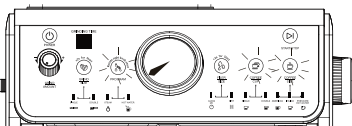

2. Индикаторы подачи пара и подачи кофе мигают, когда машина находится в состоянии предварительного нагрева и постоянно горят в режиме поддержания тепла.

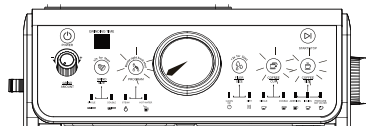

3. Когда индикатор подачи пара перестает мигать и горит непрерывно, машина переходит в состояние поддержания тепла. В это время можно включить подачу пара. Если же индикатор мигает, значит набор тепла не закончен и необходимо дождаться его завершения.

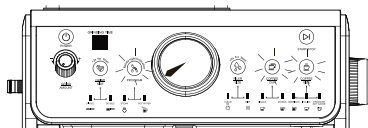

4. Когда индикатор подачи кофе перестает мигать и горит непрерывно, машина переходит в состояние поддержания тепла. В это время можно приготовить эспрессо и американо. Если же индикатор мигает, значит набор тепла не закончен и необходимо дождаться его завершения.

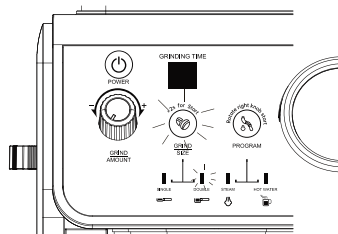

5. После установки и фиксации кофемашины загораются индикаторы мощности помола и выбора объема кофе, а на дисплее отображается время приготовления, соответствующее количеству чашек, которые предстоит приготовить. Когда контейнер для зёрен не установлен на место или не зафиксирован, эти индикаторы мигают, а на дисплее отображается значение P1.

Приготовление стандартной одинарной порции эспрессо:

Приведите машину в состояние поддержания тепла. Установите в холдер фильтр для одной чашки, насыпьте в него около 13 граммов молотого кофе и уплотните с усилием примерно 12,5 кг, вставьте и зафиксируйте холдер, подставьте чашку.

Далее нажмите следующие кнопки:

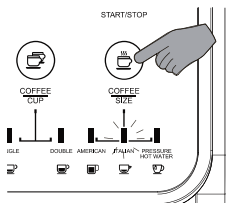

1. Нажмите кнопку выбора типа кофе, чтобы выбрать эспрессо, и индикатор эспрессо загорится.

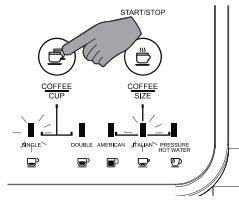

2. Выберите объём горячей воды - 1 либо 2 чашки, и загорится индикатор одной чашки.

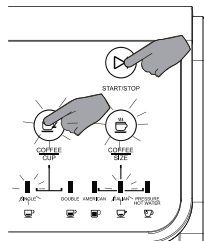

3. Нажмите кнопку старт, чтобы запустить процесс приготовления эспрессо. Одновременно загорятся кнопки выбора объёма и типа кофе, индикатор эспрессо и кнопка старт. После подачи 30 мл (установленного объёма горячей воды) машина прекратит её подачу и закончит цикл приготовления одиночной порции эспрессо, вернувшись в состояние поддержания тепла.

Приготовление стандартной двойной порции эспрессо:

Приведите машину в состояние поддержания тепла. Установите в холдер фильтр для двух чашек, насыпьте в него около 19 граммов молотого кофе, и спрессуйте с усилием примерно 12,5 кг, вставьте и зафиксируйте чашку, подставьте чашку.

Далее нажмите следующие кнопки:

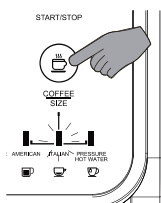

1. Нажмите кнопку выбора типа кофе, чтобы выбрать эспрессо, и индикатор эспрессо загорится.

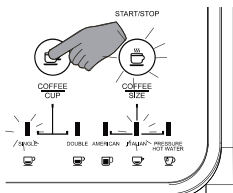

2. Выберите объём горячей воды - 1 либо 2 чашки, и загорится индикатор две чашки.

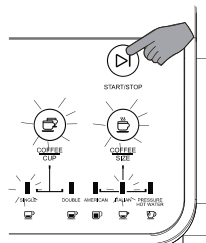

3. Нажмите кнопку старт, чтобы запустить процесс приготовления эспрессо. Одновременно загорятся кнопки выбора объёма и типа кофе, индикатор эспрессо и кнопка старт. После подачи 60 мл (установленного объёма горячей воды) машина прекратит её подачу и закончит цикл приготовления двойной порции эспрессо, вернувшись в режим поддержания температуры.

Выбор объёма и скорости подачи горячей воды для приготовления эспрессо:

Пользователи могут регулировать скорость и объём подачи горячей воды в ходе приготовления эспрессо в соответствии со своими вкусовыми предпочтениями и потребностями. Регулировка происходит следующим образом:

Настройки для приготовления одиночной порции:

Приведите машину в состояние поддержания тепла. Установите в холдер фильтр для одной чашки, насыпьте в него около 13 граммов молотого кофе, и спрессуйте с усилием примерно 12,5 кг, вставьте и зафиксируйте холдер, подставьте чашку.

Далее нажмите следующие кнопки:

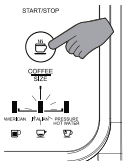

1. Нажмите кнопку выбора типа кофе, чтобы выбрать эспрессо, и индикатор эспрессо загорится.

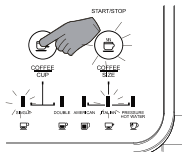

2. Выберите объём горячей воды – 1 чашка.

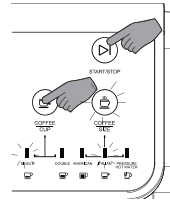

3. Зажмите кнопки старт и выбор объёма кофе. Одновременно загорятся кнопки выбора объёма и типа кофе, индикатор эспрессо и кнопка старт, а на дисплее будет значение C1. Начните приготовление эспрессо и по достижении желаемого объёма воды, нажмите кнопку старт. Машина прекратит подачу горячей воды и запомнит установленный объём для следующих порций эспрессо. Объём воды будет соответствовать последней заданной величине.

Время помолы

C1

4. На дисплее будет значение C1.

Примечание:

Подходящим считается только объём подачи горячей воды в диапазоне от 22 мл до 46 мл.

В случае: когда объём меньше 22 мл: отметьте его минимальным значением - 22 мл.

В случае: когда объём больше 46 мл: отметьте его максимальным значением - 46 мл.

Настройки для приготовления двойной порции:

Приведите машину в состояние поддержания тепла. Установите в холдер фильтр для одной чашки, насыпьте в него около 19 граммов молотого кофе, и спрессуйте с усилием примерно 12,5 кг, вставьте и зафиксируйте холдер, подставьте чашку.

Далее нажмите следующие кнопки:

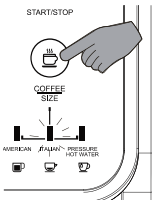

1. Нажмите кнопку выбора типа кофе, чтобы выбрать эспрессо, и индикатор эспрессо загорится.

Время помолы

C2

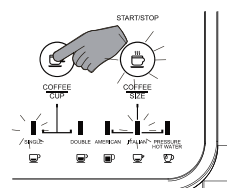

2. Выберите объём горячей воды – 2 чашки.

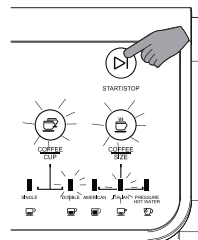

3. Зажмите кнопки старт и выбор объёма кофе. Одновременно загорятся кнопки выбора объёма и типа кофе, индикатор эспрессо и кнопка старт, а на дисплее будет значение C2. Начните приготовление эспрессо и по достижении желаемого объёма воды, нажмите кнопку старт. Машина прекратит подачу горячей воды и запомнит установленный объём для следующих порций эспрессо. Объём воды будет соответствовать последней заданной величине.

Примечание:

Подходящим считается только объём подачи горячей воды в диапазоне от 45 мл до 90 мл.

В случае: когда объём меньше 45 мл: отметьте его минимальным значением - 45 мл.

В случае: когда объём больше 90 мл: отметьте его максимальным значением - 90 мл.

Возврат к стандартным настройкам объёма горячей воды для приготовления эспрессо:

Возврат происходит отдельно для одинарной и двойной порций, как показано ниже:

Возврат одинарной порций, показан ниже:

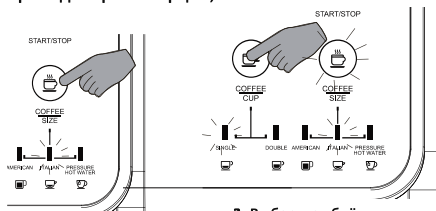

1. Нажмите кнопку выбора типа кофе, чтобы выбрать эспрессо, и индикатор эспрессо загорится.

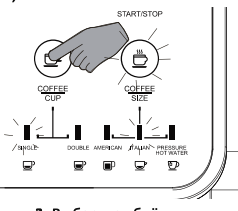

2. Выберите объём горячей воды – 1 чашка.



3. Зажмите индикатор выбора кофе, он загорится, а индикатор выбора объёма одной чашки замигает.

GRINDING TIME

r1



4. На дисплее отобразится значение r1. Затем машина вернется в режим поддержания температуры.

Возврат к стандартным настройкам объёма горячей воды для приготовления эспрессо:

Возврат происходит отдельно для одинарной и двойной порций, как показано ниже:

Возврат двойной порций, показан ниже:

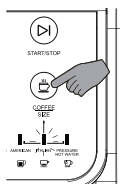

1. Нажмите кнопку выбора типа кофе, чтобы выбрать эспрессо, и индикатор эспрессо загорится.

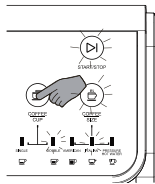

2. Выберите объём горячей воды – 2 чашки.

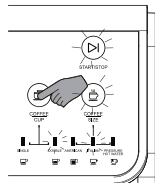

3. Зажмите индикатор выбора кофе, он загорится, а индикатор выбора объёма двух чашек замигает..

r 2

4. На дисплее отобразится значение r2. Затем машина вернется в режим поддержания температуры.

Примечание:

1. Функция подачи пара позволяет производить крайне горячий пар, при работе с которым, будьте предельно осторожны во избежание ожогов.
2. Чтобы добиться идеального вспенивания молока, пожалуйста, подождите, 3-5 секунд в положении подачи пара, поверните ручку в положение 0 а затем погрузите форсунку в молоко, затем поверните ручку в положение 2 минут;
3. Не используйте систему подачи пара дольше 2 минут;
4. Завершив работу с паром, пожалуйста, до упора поверните ручку в положение 0.



Подача пара

Приведите машину в состояние поддержания тепла. Нажмите на кнопку подачи пара. Когда ручка подачи пара/горячей воды повернута в положение подачи пара, загораются соответствующие индикаторы, и начинается подача пара. Когда ручка подачи пара/горячей воды повернута в положение 0, эти индикаторы остаются включёнными, и кофемашина прекращает подачу пара.

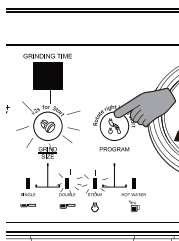

1. При помощи кнопки выбора функций выберите функцию пара.

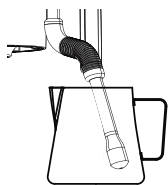

2. Подставьте питчер под форсунку подачи пара.

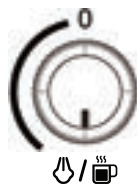

Включение
опции пар/гор. вода



Включение
опции пар/гор. вода

3. Поверните ручку подачи пара/горячей воды в положение подачи пара, и машина начнет подавать пар.

4. Верните ручку подачи пара/горячей воды в положение "0", чтобы прекратить подачу пара подачи пара.

Примечание: Не используйте систему подачи пара дольше 2 минут, через 2 минуты машина автоматически прекратит подачу пара.

Подача горячей воды.

Приведите машину в состояние поддержания тепла. Нажмите на кнопку подачи горячей воды. Когда ручка подачи пара/горячей воды повернута в положение подачи горячей воды, загораются соответствующие индикаторы, и начинается подача горячей воды. Когда ручка подачи пара/горячей воды повернута в положение 0, эти индикаторы остаются включёнными, и кофемашина прекращает подачу горячей воды.

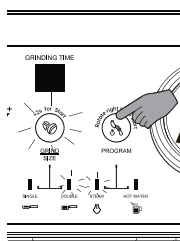

1. При помощи кнопки выбора функций выберите функцию горячей воды

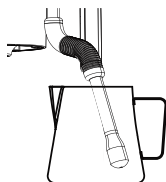

2. Подставьте питчер под форсунку подачи пара.

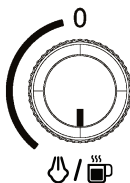

Включение
опции пар/гор. вода



Включение
опции пар/гор. вода

3. Поверните ручку подачи пара/горячей воды в положение подачи пара, и машина начнет подавать горячую воду.

4. Верните ручку подачи пара/горячей воды в положение "0", чтобы прекратить подачу горячей воды.

Примечание: Не используйте систему подачи горячей воды дольше 2 минут, через 2 минуты машина автоматически прекратит подачу горячей воды.

Изменение температуры воды для заваривания напитков.

Регулировка температуры подаваемой воды доступна в диапазоне 88-96 °С, с шагом в 2 °С.

Температура прямо влияет на вкус напитка:

При высокой температуре вкус напитка будет более горьким и менее кислым.

При низкой температуре вкус напитка будет менее горьким и более кислым.

Изменение температуры воды для заваривания напитков.

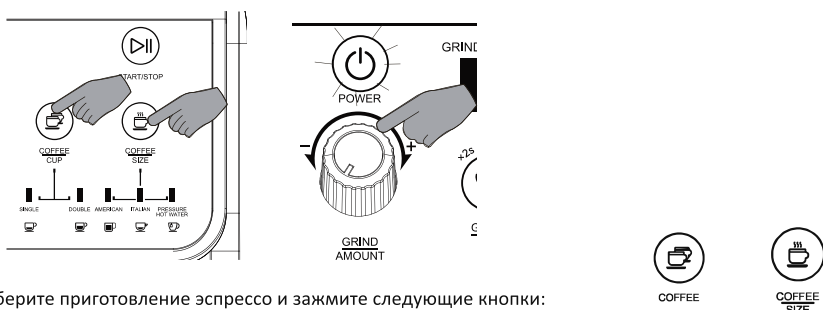

Выберите приготовление эспрессо и нажмите следующие кнопки:

В этот момент загорятся их индикаторы. Во время перехода в режим настройки температуры замигают индикаторы: эспрессо, американо, объём - 1 и 2 чашки. Поверните левый тумблер, отвечающий за регулировку размера помола, и на дисплее отобразится заданное температурное значение воды. На дисплее могут быть значения: 88,90,92,94 и 96 - выберите необходимое и нажмите на кнопку старт/стоп. либо на кнопку включения, чтобы завершить настройку. Машина запомнит заданную температуру подачи воды.

Примечание: Мигание индикаторов объёма (1 или 2 чашки), типа и выбора (американо/эспрессо) означает, что машина находится в режиме регулировки температуры подаваемой воды.

Важное напоминание:

1. Если в течение 10 секунд не будет повёрнута ручка регулировки помола, машина выйдет из режима регулировки температуры и вернётся в режим поддержания тепла, а температурное значение не будет изменено.



2. Чтобы прекратить регулировку нажмите: **START/STOP** **POWER**
машина выйдет из режима регулировки температуры и вернётся в режим поддержания тепла, а температурное значение не будет изменено.

Соответствие знаков на дисплее температурным значениям:

GRINDING TIME

- E1** Температура воды для эспрессо и американо - 88 °C
- E2** Температура воды для эспрессо и американо - 90 °C
- E3** Температура воды для эспрессо и американо - 92 °C
- E4** Температура воды для эспрессо и американо - 94 °C
- E5** Температура воды для эспрессо и американо - 96 °C

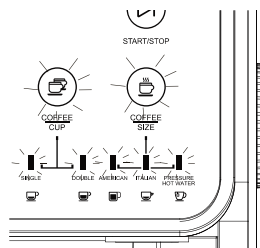

Нехватка воды

Машина даст знать о недостаточном уровне питьевой воды в резервуаре. Загорятся кнопки выбора кофе и его объёма, а также кнопка подачи воды, а на дисплее будет отображено EP.

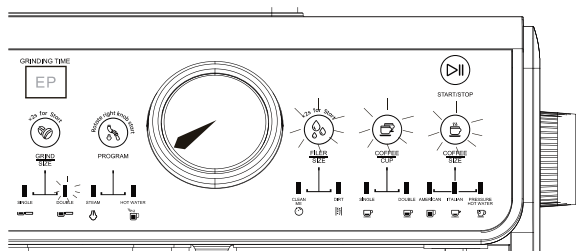

Примечание:

1. Такое же предупреждение появится в случае использования слишком мелкого помола.
2. 5 раз будет подан короткий звуковой сигнал.
3. Машина перейдёт в режим ожидания, если ничего не будет предпринято в течение 1 минуты.

Режим ожидания

Машина переходит в режим ожидания, если в течение 30 минут пользователь не нажимает никаких кнопок. Чтобы вернуть её в режим набора тепла, нажмите кнопку включения.

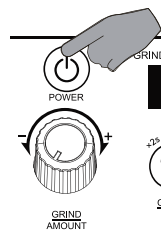

Рекомендации

Мы рекомендуем предварительно разогреть форсунку, фильтр и холдер, перед приготовлением кофе, чтобы холодные элементы не повлияла на качество кофе. Например, вы можете установить холдер с фильтром в машину и прогреть его горячей водой, объёмом для 1 или 2 чашек, а после этого приступить к приготовлению напитков.

Перемалывание кофейных зёрен

Машина оснащена функцией кофемолки. Перед её использованием, пожалуйста, убедитесь, что все компоненты установлены в соответствии с требованиями. Подробная информация приведена ниже:

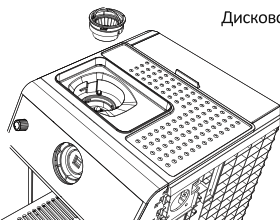

Дисковое лезвие

1. Дисковое лезвие установлено и провернуто до упора по часовой стрелке..

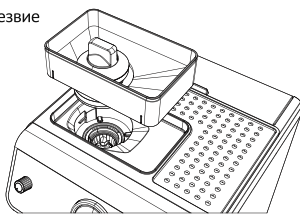

2. Резервуар для зёрен установлен

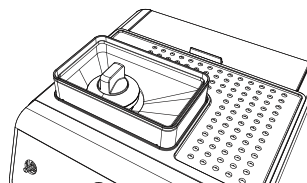

3 Фиксирующая ручка повернута и удерживает резервуар.

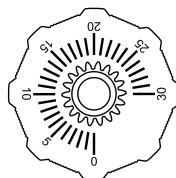
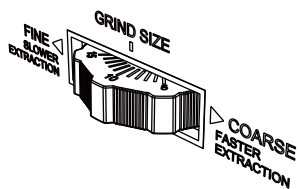

Рекомендованное значение для перемалывания зёрен на регулировочной шестерёнке отмечено цифрой 10.

Чем выше число на ней, тем крупнее будет помол.

Перемалывание зёрен

Примечание: Добавьте соответствующее количество кофейных зёрен в кофемолку. Не кладите в кофемолку слишком много кофейных зёрен, чтобы влага не повлияла на помол и конечный вкус напитка.

Убедитесь, что холдер установлен на место и зафиксирован, кофемашина подключена к розетке и включена. Для перемалывания кофе для двойной порции эспрессо действуйте, как показано ниже:

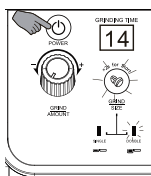

1. Нажмите на кнопку включения и включите машину.

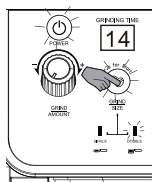

2. Нажмите на кнопку подачи помолы и выберите 2 чашки.

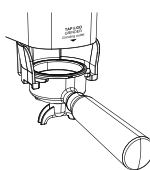

3. Установите холдер с фильтром для двойной порции эспрессо.

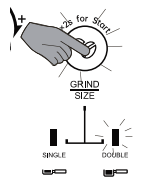

4. Зажмите кнопку подачи помолы, чтобы запустить перемалывание. Оно автоматически прекратится по достижении заданного объёма помолы. Чтобы прекратить процесс до его автоматического завершения, нажмите кнопку ещё раз.

Примечание:

При выставление значения 10 на шестерёнке регулировки, вы получите примерно 19 граммов помолы. (Оборудование, задействованное в перемалывание зёрен может периодически нуждаться в регулировке из-за влияния влажности и разности между типами кофейных зёрен)

Убедитесь, что холдер установлен на место и зафиксирован, кофемашина подключена к розетке и включена. Для перемалывания кофе для двойной порции эспрессо действуйте, как показано ниже:

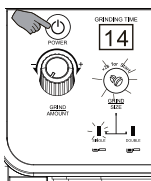

1. Нажмите на кнопку включения и включите машину.

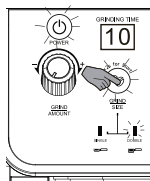

2. Нажмите на кнопку подачи помолы и выберите 1 чашку.

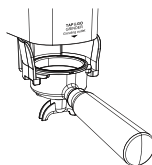

3. Установите холдер с фильтром для одинарной порции эспрессо.

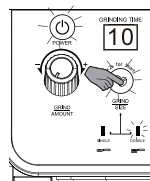

4. Зажмите кнопку подачи помолы, чтобы запустить перемалывание. Оно автоматически прекратится по достижении заданного объёма помолы. Чтобы прекратить процесс до его автоматического завершения, нажмите кнопку ещё раз.

Примечание:

При выставление значения 10 на шестерёнке регулировки, вы получите примерно 13 граммов помол. (Оборудование, задействованное в перемалывание зёрен может периодически нуждаться в регулировке из-за влияния влажности и разности между типами кофейных зёрен).

1. Достаньте холдер и чтобы правильно сформировать кофейную таблетку в холдере, аккуратно обстучите его с разных сторон.;
2. Спрессуйте помол с усилием примерно 12,5 кг.;
3. Вставьте холдер и проверните до упора, выберите объём - 1 или 2 чашки, в зависимости от выбранного вами фильтра и объёма напитка.

Инструкция по перемалыванию зёрен



Рис. 1



Рис. 2

Примечание:

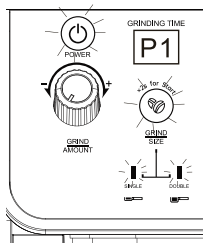
1. Когда резервуар для зёрен не установлен, указанные индикаторы мигают, а на дисплее отображается P1, помимо этого машина подаёт звуковые сигналы. (Рис. 1);
2. Машина ограничит функцию перемалывания зёрен на 6 минут, если непрерывно пользоваться ею в течение 3 минут. Индикаторы загорятся, а на дисплее будет отображаться P4. По прошествии 6 минут машина вернётся в нормальное состояние. (Рис. 2);
3. Нажатие на кнопку подачи помол в режиме 6 минутной блокировки не приведёт к перемалыванию зёрен.

Инструкция по перемалыванию зёрен

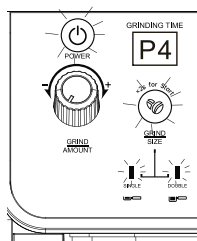
Изменение времени измельчения зёрен:

Вы можете отрегулировать время измельчения зёрен, как показано ниже.

Изменение времени измельчения зёрен для одинарной порции:

Когда на дисплее отобразится время измельчения, выберите объём - 1 чашка, поверните ручку регулировки времени перемалывания, чтобы настроить требуемое время перемалывания, затем зажмите кнопку включения и кнопку мощности перемалывания одновременно загорятся кнопки выбора объёма и типа кофе, индикатор эспрессо и кнопка старт, а на дисплее будет значение GS, после чего вы сможете установить и подтвердить время перемалывания. Время следующих операций будет соответствовать последней заданной величине.

Например: время перемалывания кофе для одной чашки регулируется от 10 секунд до 8 секунд, и при следующем включении машины время перемалывания будет соответствовать 8 секундам.

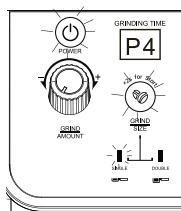

1. Поверните левый тумблер и выберите время - 8, либо 10 секунд.

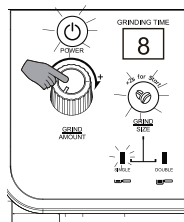

2. Установите время - 8 секунд.

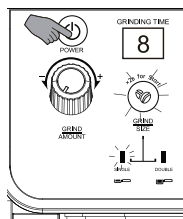

3. Одновременно нажмите кнопки включения и подачи кофе для 1 чашки, чтобы сохранить заданное время.

GRINDING TIME

GS

4. На дисплее отобразится GS.

Инструкция по перемалыванию зёрен

Изменение времени измельчения зёрен для двойной порции:

Когда на дисплее отобразится время измельчения, выберите объём - 2 чашки, поверните ручку регулировки времени перемалывания, чтобы настроить требуемое время перемалывания, затем зажмите кнопку включения и кнопку мощности перемалывания одновременно - загорятся кнопки выбора объёма и типа кофе, индикатор эспрессо и кнопка старт, а на дисплее будет значение GS, после чего вы сможете установить и подтвердить время перемалывания. Время следующих операций будет соответствовать последней заданной величине.

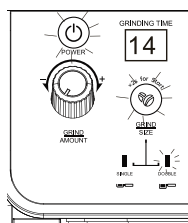

1. Поверните левый тумблер и выберите время - 13, либо 14 секунд.

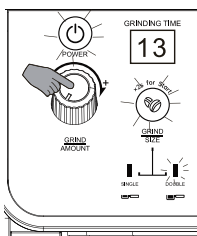

2. Установите время - 8 секунд.

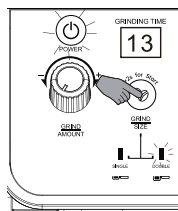

3. Одновременно нажмите кнопки включения и подачи кофе для 2 чашек, чтобы сохранить заданное время.

GRINDING TIME

GS

4. На дисплее отобразится GS.

Инструкция по перемалыванию зёрен

Возврат к стандартному времени перемалывания:

Зажмите кнопки включения и кнопку подачи помола (Рис. 1), после чего на дисплее отобразится rG (Рис. 2), теперь вы можете вернуться к изначальному времени перемалывания



Рис. 1

GRINDING TIME

rG

Рис. 2

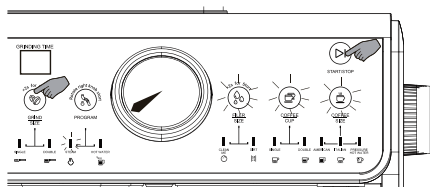
Рекомендации по измельчению кофейного порошка

Для получения однородного кофейного порошка и соответственно вкусного напитка необходимо отрегулировать величину помола в соответствии с типом и качеством кофейных зёрен. Величину молотого кофейного порошка можно регулировать с помощью ручки регулировки учитывая особенности различных типов кофейных зёрен.

Свежеобжаренные кофейные зёрна (в течение 1 месяца) лучше измельчать на значениях от 5 до 10, при этом на 2 чашки получается 19 граммов помола, а на 1 чашку - 13 граммов. (Оборудование, задействованное в перемалывании зёрен может периодически нуждаться в регулировке из-за влияния влажности и разности между типами кофейных зёрен).

Возврат к стандартным настройкам

При необходимости вернуть стандартные параметры нажмите кнопки подачи воды, кофе, пара и выбора типа кофе одновременно. После чего замигают индикаторы выбора типа кофе и подачи пара загорятся, а на дисплее появится rF. Машина вернётся к заводским настройкам.

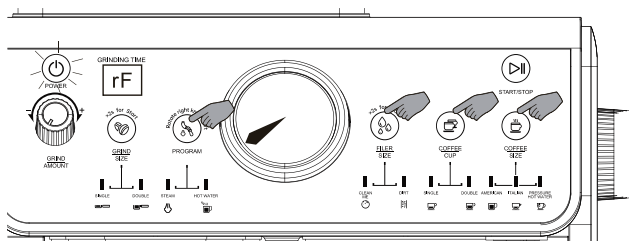

Уход и очистка

Уход и очистка

Предупреждение:

Во избежании ожогов перед проведением технического обслуживания, пожалуйста, выньте вилку из розетки и дайте кофемашине достаточно остыть. Не погружайте кофемашину и шнур питания в воду или другие жидкости.

1. После каждого использования промывайте все съёмные компоненты в воде. При необходимости добавьте чистящий раствор и промойте чистой водой.
2. Обычно для очистки внешней поверхности кофемашины от грязи используется влагостойкая губка.
3. Достаньте холдер и удалите из него кофейную гущу, используйте моющее средство для очистки его и сетчатого фильтра. После чего, тщательно промойте его чистой водой.
4. После очистки всех съёмных компонентов протрите или высушите на воздухе все компоненты.

Примечание:

1. Не погружайте машину в жидкости.
2. Съёмный резервуар для воды и поддон для воды нельзя ставить в посудомоечную машину.

Функция очистки:

Функция очистки:

Примечание: При запуске функции очистки, пожалуйста, убедитесь в следующем:

1. В резервуаре для воды не менее 1 литра воды;
2. Поддон для воды опустошён и установлен на место;
3. Машина в состоянии поддержания тепла;
4. Когда программа очистки заработает, кнопки включения и очистки будут мигать на всём её протяжении;
5. Вы можете прекратить процесс очистки в любое время, нажав кнопку включения.

В режиме поддержания тепла нажмите кнопку выбора очистки, после чего зажмите её подольше, и машина начнёт очистку заварочного элемента, и форсунок.

Примечание: При запуске функции очистки, пожалуйста, убедитесь в следующем:

1. В резервуаре для воды не менее 1 литра воды;
2. Поддон для воды опустошён и установлен на место;
3. Машина в состоянии поддержания тепла;
4. Вы поставили две чашки: одну под форсунку для пара, а другую под заварочный элемент;
5. Когда программа очистки заработает, кнопки включения и очистки будут мигать на всём её протяжении;
6. Вы можете прекратить процесс очистки в любое время, нажав кнопку включения.

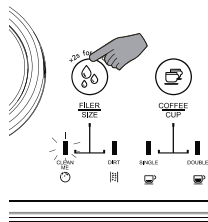

Перед выполнением функции очистки, пожалуйста, убедитесь, что резервуар для воды заполнен водой и что машина в состоянии поддержания тепла

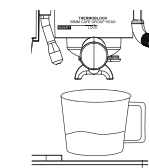

1. Поставьте чашку под заварочную часть.

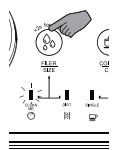

2. Нажмите на кнопку подачи воды, чтобы выбрать функцию очистки. Нажмите на неё ещё раз и удерживайте, чтобы перейти к выполнению функции удаления накипи.

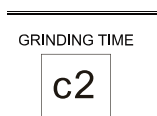

3. На дисплее отобразится C2.

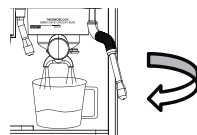

4. После чего из заварочной части кофемашины в течение 1 минуты будет поступать вода, по окончании этого процесса пользователь может очистить её, воспользовавшись специальной щёткой.

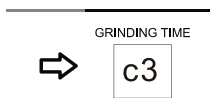

5. Когда подача воды из заварочной головки закончится, на дисплее отобразит C3, а машина перейдёт в режим ожидания. В это время пользователь может подготовить инструменты для очистки форсунки для подачи горячей воды.



6. Нажмите на кнопку start/stop.



7. На дисплее отобразится C4.

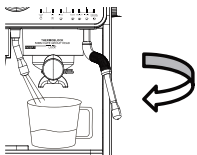

8. Через форсунку в течение 1 минуты будет поступать горячая вода, после чего пользователь может очистить её с помощью специальной щётки.

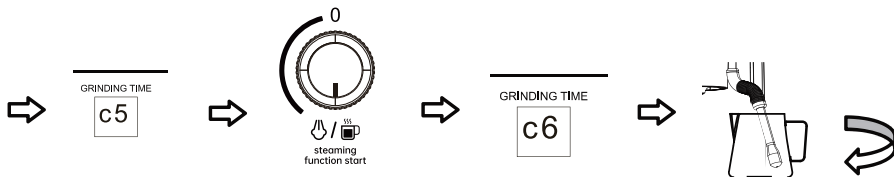

9. закончится, на дисплее отобразится C5, а машина перейдёт в режим ожидания. В это время пользователь может подготовить инструменты для очистки форсунки для подачи пара.

10. положение подачи гор. воды\пара.

11. На дисплее отобразится C6.

12. Через форсунку в течение 1 минуты будет поступать горячая вода, после чего пользователь может очистить её. С помощью специальной щётки.

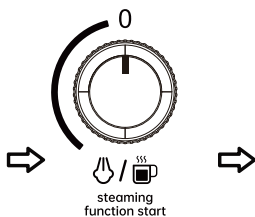

13. Поверните тумблер в положение подачи гор. воды\пара.

14. После очистки форсунки вернитесь в режим поддержания тепла.

Примечание: Вы можете прекратить процесс очистки в любой момент, нажав кнопку включения\выключения.

Функция удаления накипи:

Данное изделие оснащено функцией напоминания об удалении накипи и программой её удаления.

Инструкция по очистке от накипи: Рекомендуется проводить её каждые 2-3 месяца. При выработке 300 чашек кофе или 15 литров воды машина напомнит про необходимость очистки. Для сокращения количества накипи обслуживание можно проводить и чаще.

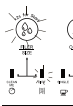

Предупреждение:  в виде мигающего индикатора означает необходимость очистки от накипи.

Примечание: После проведения очистки показатели объёма использованной воды и количества приготовленных порций сбрасываются на ноль.

Разрешается использовать :

- A. таблетки для удаления накипи из кофемашин
- B. жидкость для удаления накипи
- C. белый уксус и тёплую воду

Примечание: Перед запуском данной программы очистки, пожалуйста выполните ряд действий.

Подготовка:

Выберите один из трёх вариантов: А/В/С. Размешайте выбранное средство в нужном объёме воды в резервуаре для воды.

A. Добавьте таблетки для удаления накипи и подождите, пока они растворятся;

В. Добавьте полстакана жидкости для удаления накипи в резервуар для воды.

С. Добавьте 1,5 ложки белого уксуса в резервуар для воды и тщательно перемешайте раствор.

Установка резервуара для воды

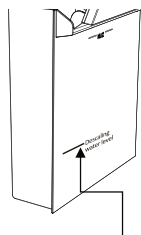

Рекомендованный уровень жидкости для процедуры удаления накипи

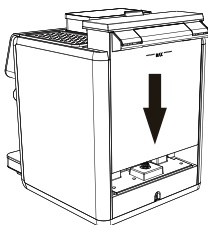

Установите резервуар в паз

Установка резервуара:

Поместите литровую ёмкость под заварочную головку и ещё одну литровую ёмкость под форсунку подачи пара. После можно запускать программу удаления накипи:

Запуск программы очистки от накипи:



1. Убедитесь, что тумблер подачи пара/горячей воды повернут в положение "0".

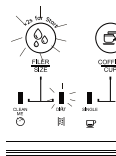

2. Выберите режим удаления накипи, нажав на кнопку подачи воды и выбора режима удаления накипи и вы перейдёте к шагу d2.



3. На дисплее отобразится d1.



4. Поверните тумблер в положение подачи горячей воды/пара.



5. Кофемашина начнет закачивать воду для удаления накипи с мощным средством. Примерно через 3 минуты остановите кофеварку и перейдите к следующему шагу.

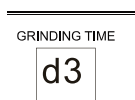

6. Этап d3 - это пауза.

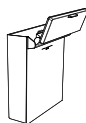

7. Отсоедините резервуар для воды, промойте его и наполните чистой водой до отметки максимального уровня.



8. Установите резервуар для воды на место уровня.



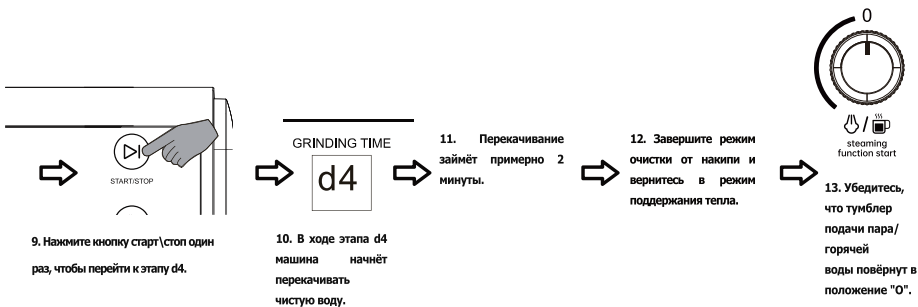

Примечание:

Вы можете выбрать очистку, либо удаление накипи, когда машина находится в режиме поддержания тепла. Выбрав удаление накипи, нажмите на кнопку очистки и поверните тумблер в положение подачи пара и воды, вы перейдёте к стадии прокачивания средства для удаление накипи по трубопроводу машины. После этой стадии машина входит в режим ожидания на 30 минут, чтобы пользователь мог заменить воду в резервуаре для воды и перейти к следующему этапу. В ходе завершающего этапа по системе машины протекает чистая вода, для удаления остатков накипи и очищающего средства. Любой из этапов можно прервать, нажав кнопку включения, а чтобы не ждать 30 минут на втором этапе, можно нажать кнопку старт и сразу перейти к завершающему.

Если очистка не была завершена или выполнена не должным образом, на дисплее появится сообщение nF. В таком случае придётся запустить процесс очистки сначала.

Примечание:

Во время 30 минутной паузы пользователю необходимо выполнить следующие манипуляции:

Слейте остатки раствора средства для удаления накипи в резервуар для воды.

Наполните резервуар для воды чистой водой до отметки максимального уровня.

Опустошите поддон, используйте чистую ткань, щётки и другие инструменты для того, чтобы очистить нагревательный элемент, форсунки для горячей воды и пара.

Очистка и уход

Ежедневная очистка кофемолки

В ходе использования кофемолки канал для выпуска помола может забиваться, поэтому его необходимо своевременно очищать.

Пожалуйста, очищайте канал подачи помола своевременно.

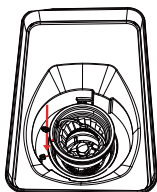

Очистите канал изнутри

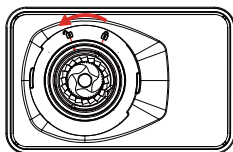

Очистите выходные отверстия

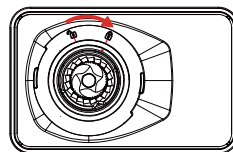

Очистите жёлоб бака для зёрен

Очистите дисковое лезвие

1. Очищайте канал для выпуска помола и дисковое лезвие не реже, чем раз в две недели.
2. При уменьшении количества выходящего помола их также нужно прочистить.
3. При перемалывании мелкого помола, канал подвержен большому загрязнению - своевременно очищайте его.
4. Эта кофемашина оснащена системой удаления статического электричества и защиты от разлетаения порошка. Когда кофейный порошок высыпается за пределы воронки бака для зёрен, либо из канала, осуществите очистку канала.

Очистка кофемолки

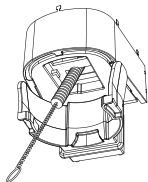

Отсоедините бак для зёрен и убедитесь оставшиеся зёрна из кофемолки.

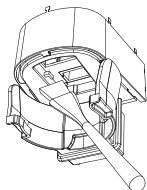

Отсоедините дисковое лезвие, провернув его против часовой стрелки.

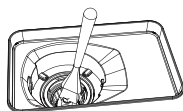

Очистите лезвие от остатков помола с помощью специальной щётки.



Установите бак для зёрен, не устанавливая дисковое лезвие.

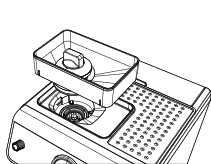

Очистите канал подачи помола.

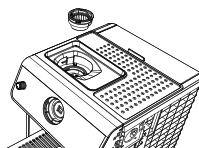

Не устанавливайте дисковое лезвие.

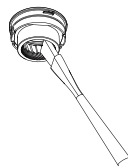

Запустите программу перемалывания для двух чашек.

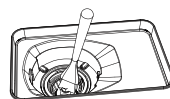

Дождитесь окончания программы, чтобы она пропустила остатки помола через канал его подачи.

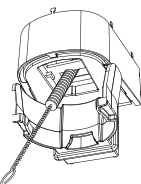

Отсоедините бак для зёрен.

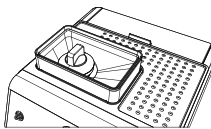

Установите дисковое лезвие, провернув его по часовой стрелке.

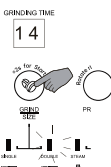

Установите и зафиксируйте бак для зёрен.

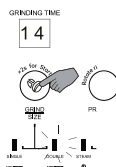

Закройте бак для зёрен крышкой и завершите очистку.

Примечание:

1. Во время чистки кофемолки убедитесь, что в баке нет зёрен, а после при включении, кофемолка работает нормально, только после этого можно приступать к дальнейшему приготовлению напитков. В противном случае немедленно остановите работу кофемолки.
2. Дисковое лезвие нельзя смачивать и sprыскивать водой.



Решение проблем, возникающих в ходе перемалывания

Во время перемалывания зёрен на дисплее может появиться знак P2, он означает, что канал подачи помола забился и помол, вероятнее всего, слишком крупный. Требуется разобрать систему и прочистить, как указано выше.

Прочие аспекты ухода и очистки:

Очистка сливного поддона

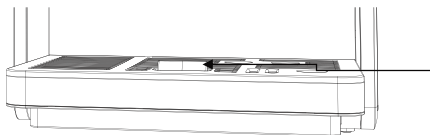

При накоплении жидкости в поддоне - всплывает поплавок, в этот момент необходимо опустошить поддон, чтобы жидкость из него не выливалась.

Устранение неисправностей

Неисправность	Причина	Действия
Не работает дисплей	Машина не подключена к сети питания или не включена	Подключите к сети и включите машину.
На дисплее отображается P1	Бак для зёрен не подсоединён	Установите бак.
Вода подтекает снизу машины	Поддон установлен неправильно Поддон переполнен.	Опустошите поддон и установите его правильно. Если это не решит проблему, разбирайте устройство и отправьте его в местную сервисную службу для ремонта.
Свистящий звук после приготовления кофе	Это естественное явление, вызванное давлением внутри системы	
Из холдера не вытекает кофе, или он вытекает капля за каплей, или холдер не получается проверить.	В холдере слишком много помолы, либо он спрессован с чересчур большим усилием	Количество помолы не должно превышать стандартное, отрегулируйте механизм перемалывания в кофемолке, чтобы он выдавал рекомендованное количество порошка. Не темперуйте кофе с чрезмерным усилием.
Кофе получается безвкусный	Зёрна сырые, либо кофейная таблетка спрессована с чересчур большим усилием	Для приготовления кофе выбирайте свежие кофейные зерна и молотый порошок средней крупности.
Нет подачи пара	Машина не закончила подготовку пара, либо заблокирована форсунка для пара	Машина может подавать пар только после окончания режима создания пара. Её также необходимо очищать от накипи.

Коды неисправностей

Код на дисплее	Причина	Действия
E0	Неправильная связь между платой питания и панелью управления дисплеем	Пожалуйста, не разбирайте машину, отправьте его в местную службу послепродажного обслуживания для ремонта.
E1	Неисправен блок определения температуры кофеварки	Пожалуйста, не разбирайте машину, отправьте его в местную службу послепродажного обслуживания для ремонта.
E2	Неисправен блок определения температуры парогенератора	Пожалуйста, не разбирайте машину, отправьте его в местную службу послепродажного обслуживания для ремонта.
E4	Неисправен блок обнаружения расходомера воды	Пожалуйста, не разбирайте машину, отправьте его в местную службу послепродажного обслуживания для ремонта.
P1	Бак для зёрен не установлен	Установите бак для зёрен и зафиксируйте его ручку.
P2	Остановка двигателя	Выключите машину, сначала очистите канал для выпуска порошка, режущую головку и камеру перемалывания, удалите засоры или твёрдые посторонние предметы. Или отправьте её в местный сервисный центр для ремонта.
P3	Разомкнутая цепь двигателя для перемалывания зёрен	Пожалуйста, не разбирайте машину, отправьте его в местную службу послепродажного обслуживания для ремонта.
P4	Активирована временная защита двигателя дискового лезвия	Подождите 6 минут, и машина автоматически вернётся в рабочее состояние.

Если причина неисправности не найдена, пожалуйста, не разбирайте машину и обратитесь в местное сервисный центр.

Производитель оставляет за собой право, без предварительного уведомления, вносить изменения в конструкцию, комплектацию или технологию изготовления изделия, не ухудшающие его потребительских свойств, с целью улучшения его технических характеристик. Это не является недостатком товара.

Актуальную версию инструкции Вы можете найти на нашем сайте www.vatten.ru

Товар сертифицирован. Более подробную информацию о сертификации продукции вы можете получить на нашем сайте www.vatten.ru